



AR-EK-W



Scene selection switch  
Schalter zur Auswahl von Szenarien  
Interruptor de selección de escena  
Chave de seleção de cena  
Commutateur de sélection d'ambiance  
Interruttore di selezione degli ambienti

RefWD839 issue 4

INSTALLATION | INSTALACIÓN | INSTALLAZIONE | INSTALAÇÃO

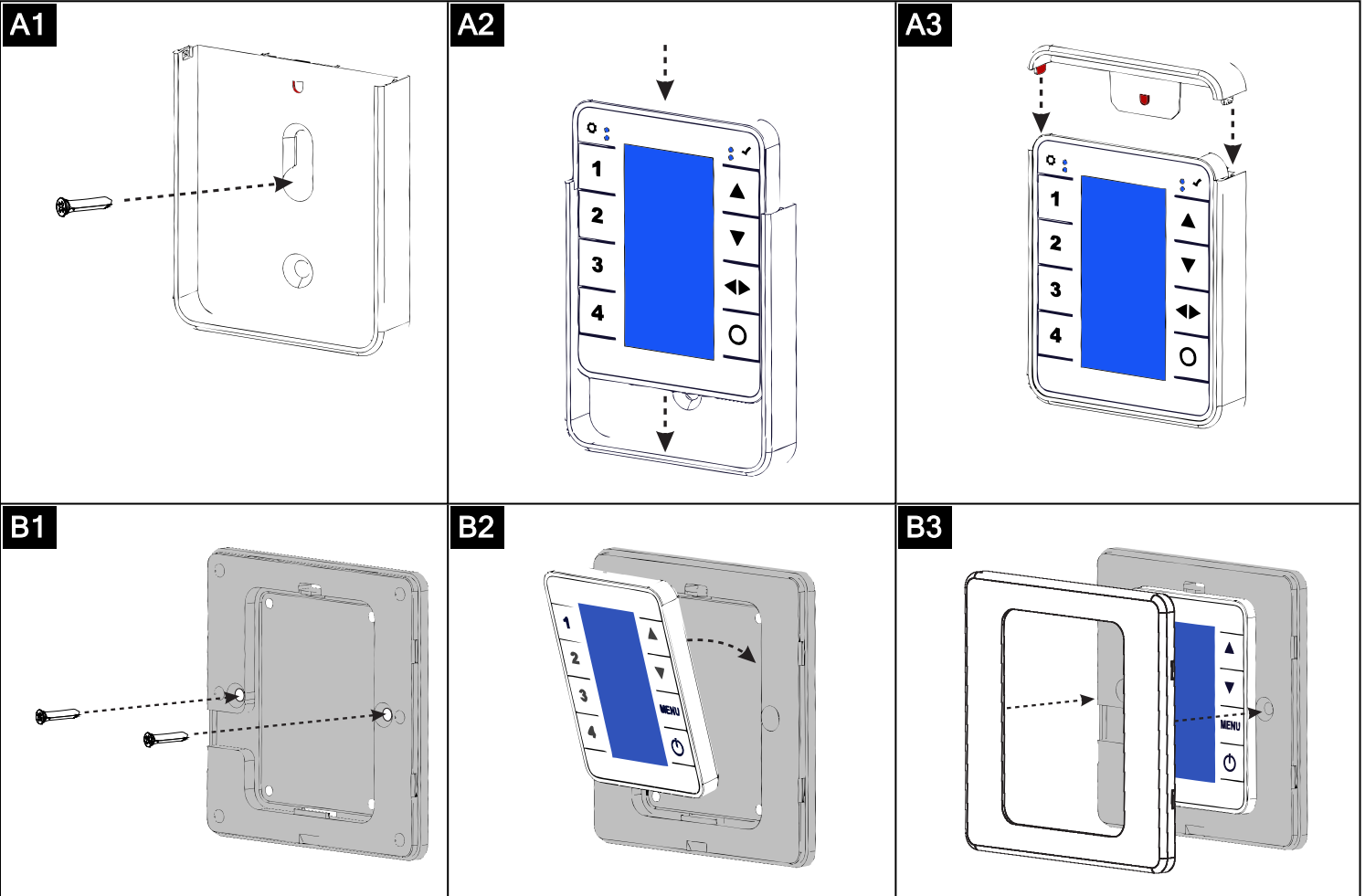

**EN** Unlocking from sleep mode

This device is shipped in a "sleep" mode and needs to be activated before you can use it for the first time. To do this, press any of the 4 scene buttons 3 times.

**ES** Cómo desbloquear el modo de suspensión

Este dispositivo se envía en modo "sleep" y debe activarse antes de poder utilizarlo por primera vez. Para ello, pulse la siguiente secuencia de botones:

**FR** Déverrouillage du mode veille

Cet appareil est livré en mode "veille" et doit être activé avant de pouvoir l'utiliser pour la première fois. Pour ce faire, appuyez sur la séquence suivante des boutons:

**DE** Entriegelung aus dem Ruhemodus

Dieses Gerät wird in einem "Schlaf" -Modus ausgeliefert und muss aktiviert werden, bevor Sie es zum ersten Mal nutzen können. Um dies zu tun, drücken Sie eine der 4 Szene-Tasten 3 mal.

**PT** Desbloqueio do modo de suspensão

Este dispositivo é enviado em um modo de "suspensão" e precisa ser ativado antes de poder usá-lo pela primeira vez. Para fazer isso, pressione qualquer um dos 4 botões de cena 3 vezes.

**IT** Sblocco dalla modalità sleep

L'apparecchio è fornito in modalità "sleep" e deve essere attivato prima di poter utilizzare per la prima volta. Per fare questo, premere uno dei 4 tasti di scena 3 volte.

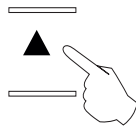
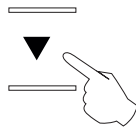
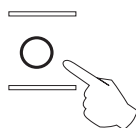
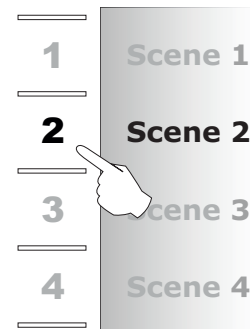
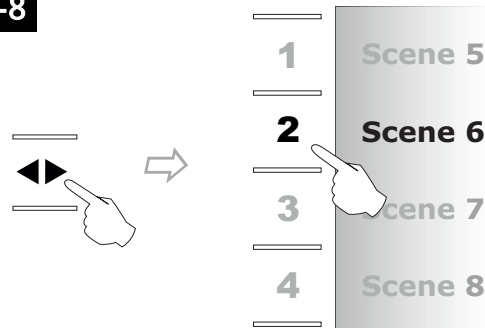

## OPERATING | BETRIEB | EN FUNCIONAMIENTO | OPERAÇÃO | FONCTIONNEMENT | UTILIZZO

**EN** To raise the light level**DE** Zur Erhöhung des Lichtpegels**ES** Para subir el nivel de luz**PT** Para aumentar o nível de iluminação**FR** Pour augmenter le niveau de luminosité**IT** Per aumentare il livello della luce**EN** To lower the light level**DE** Senkung des Lichtpegels**ES** Para bajar el nivel de luz**PT** Para diminuir o nível de iluminação**FR** Pour abaisser le niveau de luminosité**IT** Per ridurre il livello della luce**EN** To turn the lights on (last selected scene) and off**DE** Ein- und Ausschalten (zuletzt ausgewählte Szene) der Beleuchtung**ES** Para encender (última escena seleccionada) y apagar las luces**PT** Para ligar (última cena selecionada) e desligar as luzes**FR** Pour allumer et éteindre les lampes (dernière ambiance sélectionnée)**IT** Per accendere le luci (ultima scena selezionata) e spegnerle**EN** To choose a scene**DE** Auswahl eines Szenarios**ES** Para elegir una escena**PT** Para escolher uma cena**FR** Pour sélectionner une ambiance**IT** Per scegliere una scena**#1-4****#5-8**

Default light levels | Standard-Lichtpegel | Niveles de iluminación predeterminados  
Níveis de iluminação padrão | Niveaux de lumière par défaut | Livelli della luce predefiniti

#1	#2	#3	#4	#5	#6	#7	#8
100%	75%	50%	25%	100%	75%	50%	25%

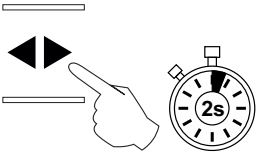
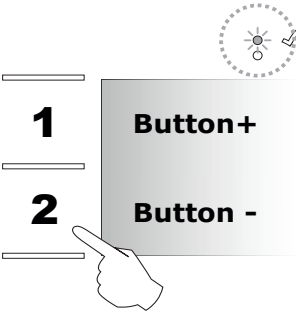
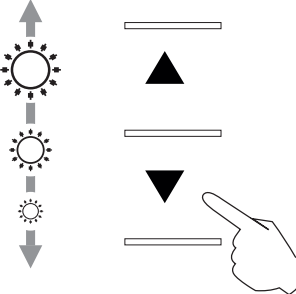
# PROGRAMMING SCENES | PROGRAMMIERUNG VON SZENARIEN | ESCENAS DE PROGRAMACIÓN | PROGRAMAÇÃO DE CENAS | PROGRAMMATION DES AMBIANCES | SCENE DI PROGRAMMAZIONE

<p><b>1</b></p> 	<p><b>EN</b> Enter programming mode.</p> <p><b>PT</b> Entre no modo de programação.</p>	<p><b>DE</b> Programmiermodus aufrufen.</p> <p><b>FR</b> Entrez le mode de programmation.</p>	<p><b>ES</b> Acceda al modo de programación.</p> <p><b>IT</b> Ingresso nella modalità di programmazione.</p>
<p><b>2</b></p> 	<p><b>EN</b> Press 1 ("Button+" = higher) and 2 ("Button-" = lower) to choose the scene to program. The number of green LED flashes indicates the selected scene number.</p> <p><b>PT</b> Prima 1 ("Button+" = superior) e 2 ("Button-" = inferior) para escolher a cena a programar. O número de LED verde pisca indica o número da cena selecionada.</p>	<p><b>DE</b> Drücken Sie 1 ("Button+" = höher) und 2 ("Button-" = niedriger), um die zu programmierende Szene auszuwählen. Die Anzahl der grünen LED-Blinksignale zeigt die gewählte Szenennummer an.</p> <p><b>FR</b> Appuyez sur 1 ("Button+" = supérieur) et 2 ("Button-" = inférieur) pour choisir la scène à programmer. Le nombre de DEL vert clignote pour indiquer le numéro de scène sélectionné.</p>	<p><b>ES</b> Presione 1 ("Button+" = arriba) y 2 ("Button-" = abajo) para elegir la escena a programar. El número de LED verde parpadea indica el número de escena seleccionado.</p> <p><b>IT</b> Premere 1 ("Button+" = superiore) e 2 ("Button-" = basso) per scegliere la scena da programmare. Il numero di lampeggi LED verde indica il numero di scena selezionato.</p>
<p><b>3</b></p> 	<p><b>EN</b> Choose a light level.</p> <p><b>DE</b> Einen Lichtpegel auswählen.</p> <p><b>ES</b> Elija un nivel de iluminación.</p> <p><b>PT</b> Escolha um nível de iluminação.</p> <p><b>FR</b> Sélectionner un niveau de lumière.</p> <p><b>IT</b> Scegli un livello di illuminazione.</p>	<p><b>4</b></p> 	<p><b>EN</b> Save the scene.</p> <p><b>DE</b> Szenerie abspeichern.</p> <p><b>ES</b> Guarde la escena.</p> <p><b>PT</b> Salve a cena.</p> <p><b>FR</b> Enregistrez l'ambiance.</p> <p><b>IT</b> Salva la scena.</p>

# CHOOSING CONFIGURATION METHOD | KONFIGURATIONSMETHODE AUSWÄHLEN | SELECCIÓN DEL MÉTODO DE CONFIGURACIÓN | ESCOLHENDO O MÉTODO DE CONFIGURAÇÃO | CHOIX DE LA MÉTHODE DE CONFIGURATION | METODO DI CONFIGURAZIONE SCELTA

**EN** You must use the An-10 commissioning software to program the switch display text and perform more advanced configuration.

**DE** Sie müssen die An-10 Inbetriebnahmesoftware verwenden, um den Text der Displayanzeige zu programmieren und eine erweiterte Konfiguration durchzuführen.

**ES** Debe utilizar el software de puesta en marcha An-10 para programar el texto de la pantalla del conmutador y realizar una configuración más avanzada.

**PT** Você deve usar o software de comissionamento An-10 para programar o texto do display do switch e executar configurações mais avançadas.

**FR** Vous devez utiliser le logiciel de mise en service An-10 pour programmer le texte d'affichage du commutateur et effectuer une configuration plus avancée.

**IT** È necessario utilizzare il software di An-10 messa per programmare il testo del display interruttore ed eseguire la configurazione più avanzata.

## An-10 Software Over USB | An-10 Software Über USB | Software An-10 A Través De USB | Software An-10 Sobre USB | Logiciel An-10 Sur USB | An-10 Software Via USB

**EN** Connect the switch to the computer running the An-10 commissioning software using the micro USB socket on the side of the device.

**DE** Verbinden Sie den Switch mit dem Computer, auf dem die An-10 Inbetriebnahmesoftware läuft, mit der Micro-USB-Buchse an der Seite des Gerätes.

**ES** Conecte el interruptor a la computadora que ejecuta el software de puesta en marcha An-10 usando el conector micro USB en el lateral del dispositivo.

**PT** Conecte o interruptor ao computador que executa o software de comissionamento An-10 usando a tomada micro USB na lateral do dispositivo.

**FR** Connectez le commutateur à l'ordinateur exécutant le logiciel de mise en service An-10 à l'aide de la prise micro-USB sur le côté de l'appareil.

**IT** Collegare lo switch al computer che esegue il software An-10 messa utilizzando la presa micro USB sul lato del dispositivo.

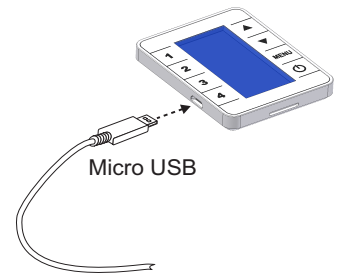

## An-10 Software Via Wireless | An-10 Software Über Wireless | Software An-10 Sin Cables | Software An-10 Sem Fio | Logiciel An-10 Sans Fil | An-10 Software Su Reti Wireless

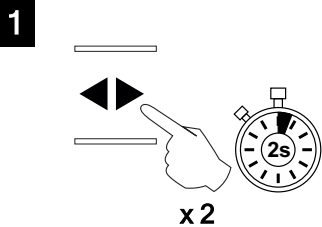

**EN** Enter configuration mode.

**DE** Geben Sie den Konfigurationsmodus ein

**ES** Ingresar al modo de configuración

**PT** Entrar no modo de configuração

**FR** Entrez le mode de configuration

**IT** Accedere alla modalità di configurazione

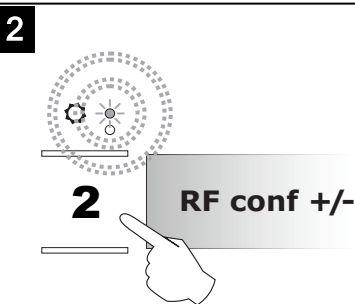

**EN** Press 2 ("RF conf +/-") to enable configuration using an AT-PC-USB dongle. The red LED then continues to flash twice.

**DE** Drücken Sie 2 ("RF conf +/-"), um die Konfiguration mit einem AT-PC-USB-Dongle zu aktivieren. Die rote LED blinkt dann weiterhin zweimal.

**ES** Pulse 2 ("RF conf +/-") para habilitar la configuración utilizando un dongle AT-PC-USB. El LED rojo continuará destellando dos veces.

**PT** : Prima 2 ("RF conf +/-") para activar a configuração utilizando um dongle AT-PC-USB. O LED vermelho continua a piscar duas vezes.

**FR** : Appuyez sur 2 ("RF conf +/-") pour activer la configuration en utilisant un dumper AT-PC-USB. La LED rouge continue à clignoter deux fois.

**IT** : Premere 2 ("RF conf +/-") per abilitare la configurazione mediante una chiavetta AT-PC-USB. Il LED poi rosso continua a lampeggiare due volte.

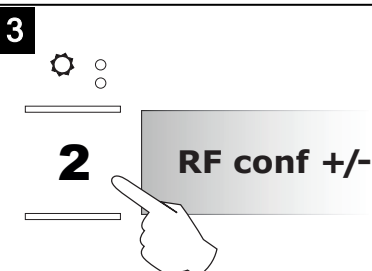

**EN** After you have configured the device, press the button again to exit configuration mode.

**DE** Nachdem Sie das Gerät konfiguriert haben, drücken Sie die Taste erneut, um den Konfigurationsmodus zu verlassen.

**ES** Después de haber configurado el dispositivo, pulse el botón de nuevo para salir del modo de configuración.

**PT** Depois de configurar o dispositivo, pressione o botão novamente para sair do modo de configuração.

**FR** Après avoir configuré le périphérique, appuyez à nouveau sur le bouton pour quitter le mode de configuration.

**IT** Dopo aver configurato il dispositivo, premere nuovamente il tasto per uscire dalla modalità di configurazione.

# Infrared User Handset | Infrarot-Fernbedienung | Mando Con Tecnología De Infrarrojos | Aparelho De Infravermelho Do Usuário | Combiné Utilisateur À Infrarouge | Telecomando Utente All'infrarosso

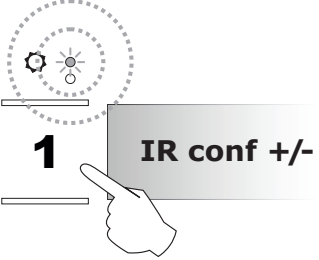
- 1**  **x2**
- EN** Enter configuration mode.
  - DE** Geben Sie den Konfigurationsmodus ein
  - ES** Ingresar al modo de configuración
  - PT** Entrar no modo de configuração
  - FR** Entrez le mode de configuration
  - IT** Accedere alla modalità di configurazione
- 2** 
- EN** Press 1 ("IR conf +/-") to enable configuration using an infrared handset. The red LED then continues to flash once.
  - DE** Drücken Sie 1 ("IR conf +/-"), um die Konfiguration mit einem Infrarot-Mobilteil zu aktivieren. Die rote LED blinkt dann weiterhin einmal.
  - ES** Pulse 1 ("IR conf +/-") para habilitar la configuración mediante un microteléfono de infrarrojos. El LED rojo seguirá parpadeando una vez.
  - PT** Prima 1 ("IR conf +/-") para activar a configuração utilizando um microtelefone de infravermelhos. O LED vermelho continua a piscar uma vez.
  - FR** Appuyez sur 1 ("IR conf +/-") pour activer la configuration à l'aide d'un combiné infrarouge. La LED rouge continue à clignoter une fois.
  - IT** Premere 1 ("IR conf +/-") per abilitare la configurazione tramite un ricevitore a raggi infrarossi. Il LED poi rosso continua a lampeggiare una volta.
- 3** 
- EN** After you have configured the device, press the button again to exit configuration mode.
  - DE** Nachdem Sie das Gerät konfiguriert haben, drücken Sie die Taste erneut, um den Konfigurationsmodus zu verlassen.
  - ES** Después de haber configurado el dispositivo, pulse el botón de nuevo para salir del modo de configuración.
  - PT** Depois de configurar o dispositivo, pressione o botão novamente para sair do modo de configuração.
  - FR** Après avoir configuré le périphérique, appuyez à nouveau sur le bouton pour quitter le mode de configuration.
  - IT** Dopo aver configurato il dispositivo, premere nuovamente il tasto per uscire dalla modalità di configurazione.

## CHANGING BATTERIES | BATTERIEWECHSEL | CAMBIO DE BATERÍAS | TROCAR PILHAS | CHANGEMENT DES PILES | CAMBIO DELLE BATTERIE

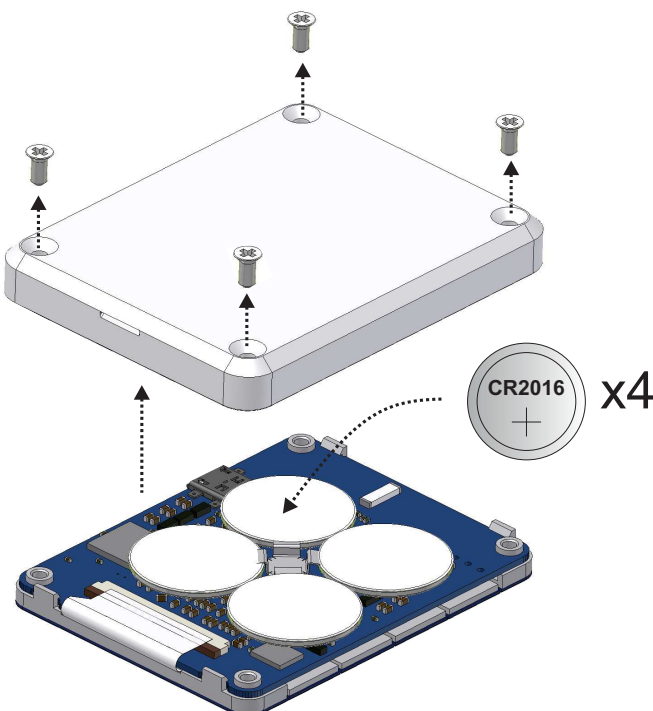

- 
- EN** If this symbol is on the product or battery, you must dispose of the product or battery in the correct manner and must not treat it as household or general waste.
  - DE** Wenn sich dieses Symbol auf dem Produkt oder der Batterie befindet, müssen Sie das Produkt oder die Batterie auf korrekte Weise entsorgen und dürfen sie nicht als Haushalts- oder allgemeinen Abfall behandeln.
  - ES** Si aparece este símbolo en el producto o la batería, debe deshacerse de ellos de la forma correcta, y no como si fueran residuos domésticos comunes.
  - PT** Se este símbolo for encontrado no produto ou na bateria, será necessário descartar o produto ou bateria da maneira correta, não tratando-os como resíduo doméstico ou geral.
  - FR** Si ce symbole est indiqué sur le produit ou la batterie, il doit être mis au rebut conformément à la réglementation de la protection de l'environnement, et il ne doit pas être jeté avec les ordures ménagères.
  - IT** Se questo simbolo è presente sul prodotto o sulla batteria, smaltirlo nella maniera corretta e non nei rifiuti indifferenziati o casalinghi.

**EN** This page is deliberately empty.

**FR** Cette page est laissée vierge à dessein.

**DE** Diese Seite ist absichtlich freigelassen worden.

**ES** Esta página se ha dejado en blanco deliberadamente.

**IT** Pagina lasciata intenzionalmente vuota.

**PT** Este página foi deixada em branco.

EN Technical Data	
Weight kg	0.36
Battery	4x 3V lithium battery CR2016 (supplied with unit). Battery life 1-3 years depending upon usage.
USB	Micro USB
Operational temp. °C	0 to 35
Humidity	5 to 95% non-condensing
Material (casing)	Flame retardant ABS and PC/ABS
IP rating	40

## Wireless specification

Receiver class	2
Transmitter duty cycle	< 10% on g3 band (default) < 0.1% on g2 band < 1% on g1 band
Range	Up to 10m in free air. NOTE: Materials used in a building vary and this impacts RF range.
Frequency	868 MHz
Compliance	EN300 220-2 V2.1.2; EN301 489-1 V1.8.1; EN301 489-3 V1.2.1

DE Technische Daten	
Gewicht kg	0.36
Batterie	4x 3V DC Lithium-Batterie CR2016 (Mit Gerät geliefert). Batterielebensdauer 1-3 Jahre je nach Gebrauch.
USB	Micro USB
Betriebstemperatur °C	0 bis 35
Feuchtigkeit	5 bis 95% nicht-kondensierend
Material (Gehäuse)	Brandverzögerndes ABS und PC/ABS
IP-Schutzklasse	40

## Dratlose Spezifikation

Empfängerklasse	2
Transmitter Arbeitszyklus	< 10% auf g3 band (Voreinstellung) < 0.1% auf g2 band < 1% auf g1 band
Bereich	Bis zu 10m in freier Luft. HINWEIS: Die in einem Gebäude verwendeten Materialien variieren und diese beeinflussen den HF-Bereich.
Frequenz	868 MHz
Eingehaltene Normen	EN300 220-2 V2.1.2; EN301 489-1 V1.8.1; EN301 489-3 V1.2.1

FR Données Techniques	
Poids kg	0.36
Batterie	4x Batterie au lithium 3V CR2016 (fourni avec une unité). Autonomie de 1 à 3 ans selon l'utilisation.
USB	Micro USB
Température de fonctionnement °C	0 à 35
Humidité	5 à 95 % sans condensation
Matériau (boîtier)	F ABS et PC/ABS ignifuges
Indice IP	40

## Spécification sans fil

Récepteur de classe	2
Cycle d'utilisation du transmetteur	< 10% sur la bande g3 (défaut) < 0.1% sur la bande g2 < 1% sur la bande g1
Portée	Jusqu'à 10 m d'air libre. REMARQUE: Les matériaux utilisés dans un bâtiment varient et cela affecte la portée RF.
Fréquence	868 MHz
Conformité	EN300 220-2 V2.1.2; EN301 489-1 V1.8.1; EN301 489-3 V1.2.1

ES Datos Técnicos	
Peso (kg)	0.36
Batería	4x Batería de litio 3 V CR2016 (incluida en el dispositivo). Duración de la batería 1-3 años dependiendo del uso.
USB	Micro USB
°C de temperatura operativa	De 0 a 35
Humedad	Del 5 al 95 % sin condensación
Material (carcasa)	ABS y PC/ABS retardantes de llama
Grado de protección IP	40

## Especificación inalámbrica

Receptor de clase	2
Ciclo de trabajo del transmisor	< 10% en la banda g3 (predeterminado) < 0.1% en la banda g2 < 1% en la banda g1
Rango	Hasta 10m en aire libre. NOTA: Los materiales utilizados en un edificio varían y esto afecta el rango de RF.
Frecuencia	868 MHz
Conformidad con normativas	EN300 220-2 V2.1.2; EN301 489-1 V1.8.1; EN301 489-3 V1.2.1

PT Dados Técnicos	
Peso (kg)	0.36
Bateria	4x Bateria de lítio de 3 V CR2016 (fornecido com a unidade). Duração da bateria 1-3 anos, dependendo do uso.
USB	Micro USB
Temperatura operacional (°C)	0 a 35
Umidade	5% a 95%, sem condensação
Material (caixa)	ABS e PC/ABS retardante de chamas
Classificação IP	40

## Especificação sem fio

Receptor de classe	2
Ciclo de trabalho do transmissor	< 10% na banda g3 (padrão) < 0.1% na banda g2 < 1% na banda g1
Faixa	Até 10 m em ar livre. NOTA: Os materiais usados em um edifício variam e isso afeta a faixa de RF.
Frequência	868 MHz
Compatibilidade	EN300 220-2 V2.1.2; EN301 489-1 V1.8.1; EN301 489-3 V1.2.1

IT Specifiche Tecniche	
Peso in kg	0.36
Batteria	4x Batteria al litio 3 V CR2016 (fornito con l'unità). Durata della batteria 1-3 anni a seconda dell'utilizzo.
USB	Micro USB
Temperatura di esercizio °C	Da 0 a 35
Umidità	da 5 a 95% senza condensa
Materiale (rivestimento)	ABS e PC/ABS ignifugo
Classificazione IP	40

## Specifiche wireless

Ricevitore di classe	2
Duty cycle trasmettitore	< 10% sulla banda g3 (predefinito) < 0.1% sulla banda g2 < 1% sulla banda g1
Intervallo	Fino a 10m in aria libera. NOTA: I materiali utilizzati in un edificio variano e questa gamma impatti RF.
Frequenza	868 MHz
Conformità	EN300 220-2 V2.1.2; EN301 489-1 V1.8.1; EN301 489-3 V1.2.1

**DIMENSIONS | ABMESSUNGEN | DIMENSIONES | DIMENSÕES | DIMENSIONI**

**Switch | Schalter | Interruptor | Commutateur | Interruttore**

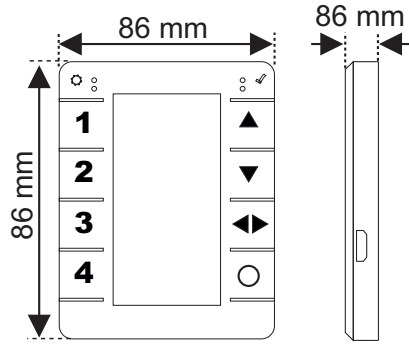

**Bracket | Halterung | Soporte | Suporte | Support | Supporto**

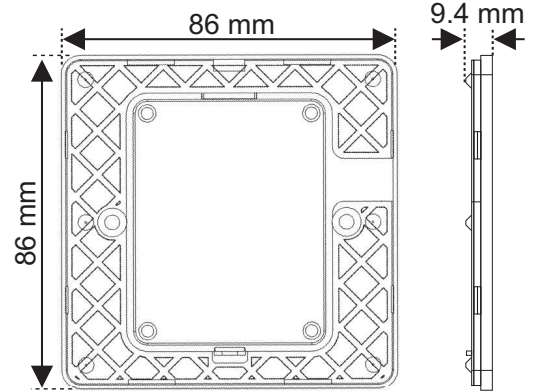

**Fascia | Faszie | Fászia**

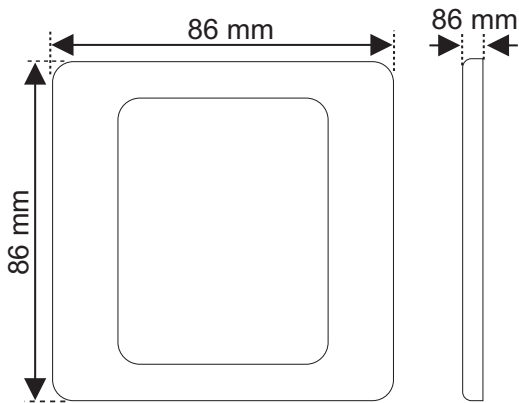

**Holster | Funda | Coldre | Étui | Custodia**

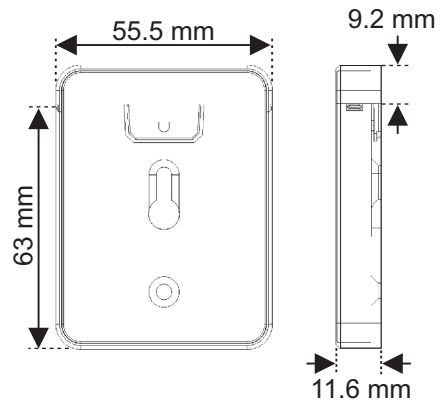

**PART NUMBERS | TEILENUMMERN | NÚMEROS DE PARTES | NÚMEROS DAS PEÇAS | NUMÉROS DE PIÈCES | NUMERO DI IDENTIFICAZIONE**

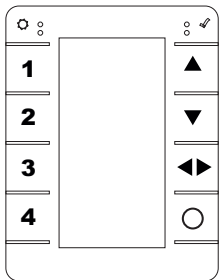

AP-AR-EK-W

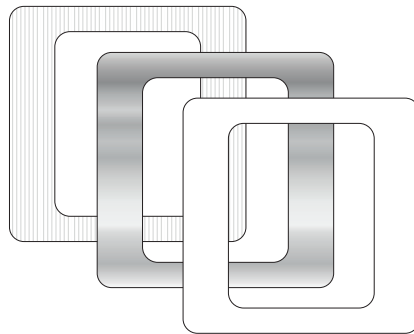

AP-PLA-S-S3-EK-SS

(stainless steel | Edelstahl | acero inoxidable | aço inoxidável | acier inoxydable | aço inoxidável)

AP-PLA-S-S3-EK-PB

(polished brass | poliertem Messing | latón pulido | aço inoxidável | laiton poli | ottone lucido)

AP-PLA-S-S3-EK-W

(white | weiß | blanco | Branco | blanc | bianco)



FM 45789

EMS 534520

OHS 642036



CP Electronics - a business unit of  
Legrand Electric Limited  
Brent Crescent, London NW10 7XR UK  
Tel: +44 (0)333 900 0671  
Fax: +44 (0)333 900 0674

A brand of **legrand**

www.cpelectronics.co.uk  
enquiry@cpelectronics.co.uk

Due to our policy of continual product improvement, CP Electronics reserves the right to alter the specification of this product without prior notice.

Ref WD839 issue 4